

**HABITAT**

Habitat è un sistema di moduli **Libreria**, **Scaffale**, **Cabina**, **Armadio**, **Carabottini Pensili** che possono vivere singolarmente o in combinazione tra di loro. Disponibile in **profondità 33,6, 51,6, 59,2 e 61,5 cm**, in **8 larghezze** e in **4 altezze**, Habitat permette di creare nella stessa composizione moduli di contenimento a giorno con e senza schiene, moduli chiusi da ante, **molto utile anche per camerette e librerie zona giorno**. L'estrema flessibilità del sistema si presta dunque a originali possibilità.

Ed inoltre è integrabile con l'armadio **Riguardaroba**.

## Dalla libreria all'armadio

LIBRERIA  
BOOKCASE

SCAFFALE  
BOOKSHELF

CABINA  
WALK-IN CLOSET

ARMADIO  
WARDROBE

CARABOTTINI PENSILI  
FREESTANDING CARABOTTINI

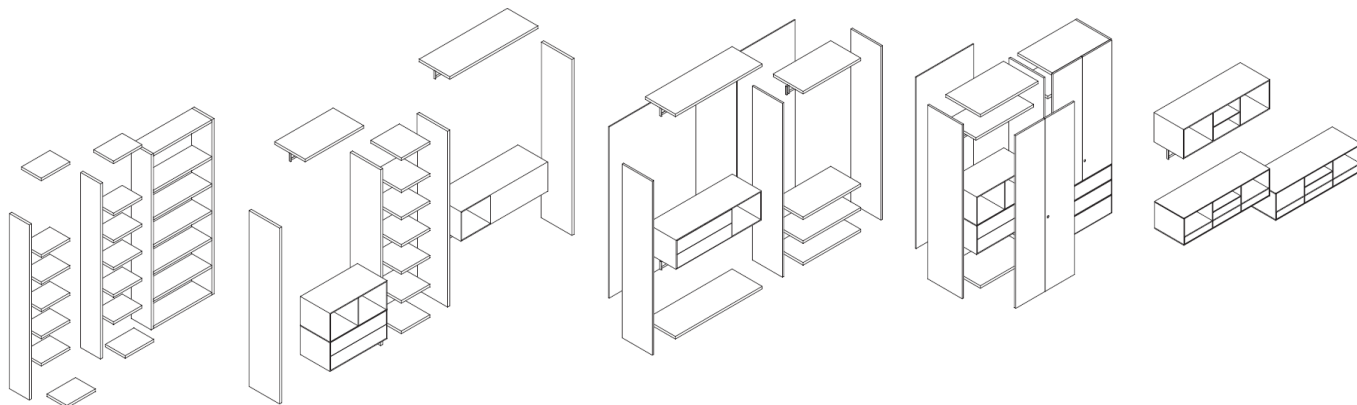

## Caratteristiche tecniche

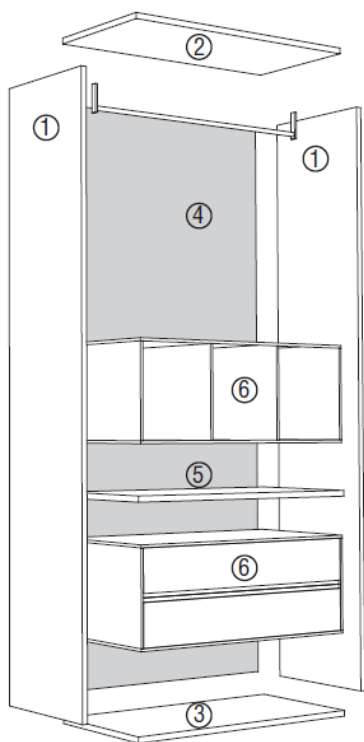

1. **FIANCHI** spessore 2,5 o 3,8 cm. Finiture: Texture, Decor, Laccato.
  2. **CIELO** spessore 3,8 cm. Finiture: Texture, Decor, Laccato.
  3. **FONDO** spessore 3,8 cm. Finiture: Texture, Decor, Laccato.
  4. **SCHIENA** spessore 1,2 cm. Finiture: Texture, Decor, Laccato.
  5. **RIPIANO** spessore 2,5 o 3,8 cm. Finiture: Texture, Decor, Laccato.
  6. **CARABOTTINO** contenitore a giorno o a cassetti. Finiture: Texture, Decor, Laccato.
- ANTE BATTENTI** Anteprima, Bianco, Sketch.

## Finiture

Melamina texture: Delavè – Comfort

Melamina decor: Rovere Scuro – Magnolia – Olmo Perla

Laccati: tutti i colori disponibili a campionario

## CERTIFICAZIONI

Il prodotto rispetta tutte le prescrizioni per la sicurezza e ha raggiunto i più alti livelli sui certificati prestazionali.

# HABITAT

## LIBRERIA

### BOOKCASE

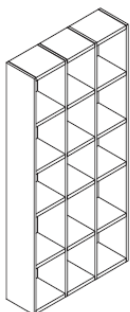

**PROFONDITA' 33,6**

33.6 DEPTH

- 2 fianchi terminali  
2 end panels
- 2 fianchi intermedi  
2 intermediate panels
- 12 ripiani sp. 2,5/ 3,8 cm  
12 shelves 2.5/ 3.8 cm thick
- 3 cieli + 3 fondi  
3 tops + 3 bottoms

## SCAFFALE (senza schiena)

### BOOKSHELF (without back)

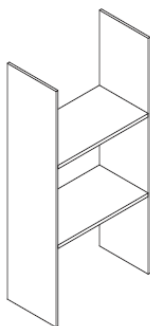

**PROFONDITA' 51,6**

51.6 DEPTH

- 2 fianchi terminali  
2 end panels
- 2 ripiani sp. 3,8 cm  
2 shelves 3.8 cm thick

**PROFONDITA' 59,2**

59.2 DEPTH

- 2 fianchi terminali  
2 end panels
- 2 ripiani sp. 3,8 cm  
2 shelves 3.8 cm thick

## CABINA (con schiena)

### WALK-IN CLOSET (with back)

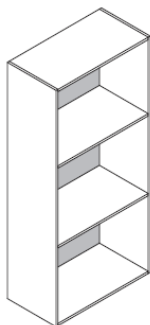

**PROFONDITA' 33,6**

33.6 DEPTH

- 2 fianchi terminali  
2 end panels
- 2 ripiani sp. 2,5/ 3,8 cm  
2 shelves 2.5/ 3.8 cm thick
- 1 cielo + 1 fondo  
1 top +1 bottom
- 1 schiena  
1 back

**PROFONDITA' 51,6**

51.6 DEPTH

- 2 fianchi terminali  
2 end panels
- 2 ripiani sp. 2,5/ 3,8 cm  
2 shelves 2.5/ 3.8 cm thick
- 1 cielo + 1 fondo  
1 top +1 bottom
- 1 schiena  
1 back

**PROFONDITA' 59,2**

59.2 DEPTH

- 2 fianchi terminali  
2 end panels
- 2 ripiani sp. 2,5/ 3,8 cm  
2 shelves 2.5/ 3.8 cm thick
- 1 cielo + 1 fondo  
1 top +1 bottom
- 1 schiena  
1 back

## ARMADIO

### WARDROBE

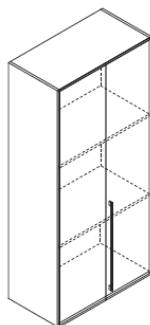

**PROFONDITA' 54\***

54 DEPTH \*

- 2 fianchi terminali  
2 end panels
- 2 ripiani sp. 2,5/ 3,8 cm  
2 shelves 2.5/ 3.8 cm thick
- 1 cielo + 1 fondo  
1 top +1 bottom
- 1 schiena  
1 back
- 2 ante sp. 2,2 cm  
2 doors 2.2 cm thick

**PROFONDITA' 61,5**

61.5 DEPTH

- 2 fianchi terminali  
2 end panels
- 2 ripiani sp. 2,5/ 3,8 cm  
2 shelves 2.5/ 3.8 cm thick
- 1 cielo + 1 fondo  
1 top +1 bottom
- 1 schiena  
1 back
- 2 ante sp. 2,2 cm  
2 doors 2.2 cm thick

\* La P51,6 si può chiudere con ante solo in presenza di fianchi sp. 2,5 cm e attrezzatura a ripiani  
D51.6 can be equipped with doors only in presence of 2.5 mm thick sides and of shelves.

# HABITAT

## SCAFFALE (senza schiena)

BOOKSHELF (without back)

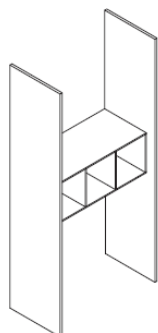

**PROFONDITA' 33,6**

33.6 DEPTH

2 fianchi terminali  
2 end panels

1 carabottino (a giorno o con 2 cassetti)  
1 carabottino (open fronted or with 2 drawers)

**PROFONDITA' 51,6**

51.6 DEPTH

2 fianchi terminali  
2 end panels

1 carabottino (a giorno o con 2 cassetti)  
1 carabottino (open fronted or with 2 drawers)

**PROFONDITA' 59,2**

59.2 DEPTH

2 fianchi terminali  
2 end panels

1 carabottino (a giorno o con 2 cassetti)  
1 carabottino (open fronted or with 2 drawers)

## CABINA (con schiena)

WALK-IN CLOSET (with back)

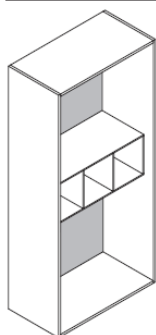

**PROFONDITA' 51,6**

51.6 DEPTH

2 fianchi terminali  
2 end panels

1 cielo + 1 fondo  
1 top +1 bottom

1 carabottino (a giorno o con 2 cassetti)  
1 carabottino (open fronted or with 2 drawers)

1 schiena  
1 back

**PROFONDITA' 59,2**

59.2 DEPTH

2 fianchi terminali  
2 end panels

1 cielo + 1 fondo  
1 top +1 bottom

1 carabottino (a giorno o con 2 cassetti)  
1 carabottino (open fronted or with 2 drawers)

1 schiena  
1 back

## ARMADIO

WARDROBE

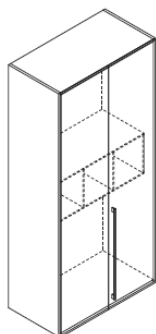

**PROFONDITA' 61,5**

61.5 DEPTH

2 fianchi terminali  
2 end panels

1 cielo + 1 fondo  
1 top +1 bottom

1 carabottino (a giorno o con 2 cassetti)  
1 carabottino (open fronted or with 2 drawers)

1 schiena  
1 back

2 ante sp. 2,2 cm  
2 doors 2.2 cm thick

# HABITAT

## SCAFFALE (senza schiena)

BOOKSHELF (without back)

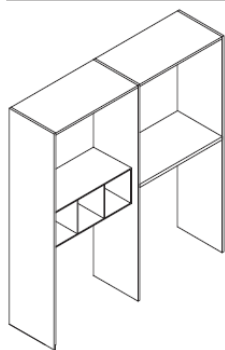

**PROFONDITA' 33,6**  
33.6 DEPTH

2 fianchi terminali  
2 end panels  
1 fianco intermedio  
1 intermediate side panel  
1 carabottino  
(a giorno)  
1 carabottino  
(open fronted)  
1 ripiano sp. 2,5/ 3,8 cm  
1 shelf 2.5/ 3.8 cm thick  
2 cieli  
2 tops

**PROFONDITA' 51,6**  
51.6 DEPTH

2 fianchi terminali  
2 end panels  
1 fianco intermedio  
1 intermediate side panel  
1 carabottino  
(a giorno o con 2 cassetti)  
1 carabottino  
(open fronted or with 2 drawers)  
1 ripiano sp. 2,5/ 3,8 cm  
1 shelf 2.5/ 3.8 cm thick  
2 cieli  
2 tops

**PROFONDITA' 59,2**  
59.2 DEPTH

2 fianchi terminali  
2 end panels  
1 fianco intermedio  
1 intermediate side panel  
1 carabottino  
(a giorno o con 2 cassetti)  
1 carabottino  
(open fronted or with 2 drawers)  
1 ripiano sp. 2,5/ 3,8 cm  
1 shelf 2.5/ 3.8 cm thick  
2 cieli  
2 tops

## CABINA (con schiena)

WALK-IN CLOSET (with back)

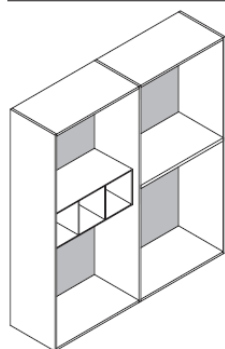

**PROFONDITA' 33,6**  
33.6 DEPTH

2 fianchi terminali  
2 end panels  
1 fianco intermedio  
1 intermediate side panel  
1 carabottino  
(a giorno)  
1 carabottino  
(open fronted)  
1 ripiano sp. 2,5/ 3,8 cm  
1 shelf 2.5/ 3.8 cm thick  
2 cieli + 2 fondi  
2 tops + 2 bottoms  
2 schiene  
2 backs

**PROFONDITA' 51,6**  
51.6 DEPTH

2 fianchi terminali  
2 end panels  
1 fianco intermedio  
1 intermediate side panel  
1 carabottino  
(a giorno o con 2 cassetti)  
1 carabottino  
(open fronted or with 2 drawers)  
1 ripiano sp. 2,5/ 3,8 cm  
1 shelf 2.5/ 3.8 cm thick  
2 cieli + 2 fondi  
2 tops + 2 bottoms  
2 schiene  
2 backs

**PROFONDITA' 59,2**  
59.2 DEPTH

2 fianchi terminali  
2 end panels  
1 fianco intermedio  
1 intermediate side panel  
1 carabottino  
(a giorno o con 2 cassetti)  
1 carabottino  
(open fronted or with 2 drawers)  
1 ripiano sp. 2,5/ 3,8 cm  
1 shelf 2.5/ 3.8 cm thick  
2 cieli + 2 fondi  
2 tops + 2 bottoms  
2 schiene  
2 backs

## ARMADIO

WARDROBE

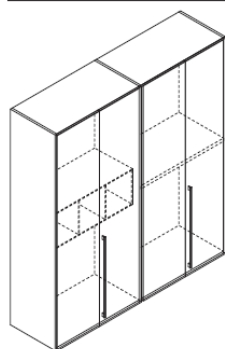

**PROFONDITA' 61,5**  
61.5 DEPTH

2 fianchi terminali  
2 end panels  
1 fianco intermedio  
1 intermediate side panel  
1 carabottino  
(a giorno o con 2 cassetti)  
1 carabottino  
(open fronted or with 2 drawers)  
1 ripiano sp. 2,5/ 3,8 cm  
1 shelf 2.5/ 3.8 cm thick  
2 cieli + 2 fondi  
2 tops + 2 bottoms  
2 schiene  
2 backs  
4 ante sp. 2,2 cm  
4 doors 2.2 cm thick

## CARABOTTINI PENSILI FREESTANDING CARABOTTINI

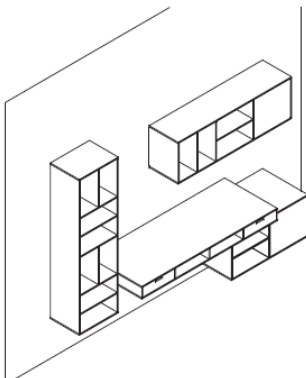

### PROFONDITA' 32 32 DEPTH

- 1 carabottino a giorno verticale
- 1 vertical carabottino open fronted
- 1 carabottino orizzontale a giorno e anta
- 1 horizontal carabottino open fronted and wing door

### PROFONDITA' 50 50 DEPTH

- 1 carabottino orizzontale con 1 anta e 1 vano a giorno
- 1 horizontal carabottino with 1 wing door and 1 open fronted

### PROFONDITA' 59,2

- 59,2 DEPTH
- 1 consolle
- 1 consolle

## CARABOTTINI PENSILI FREESTANDING CARABOTTINI

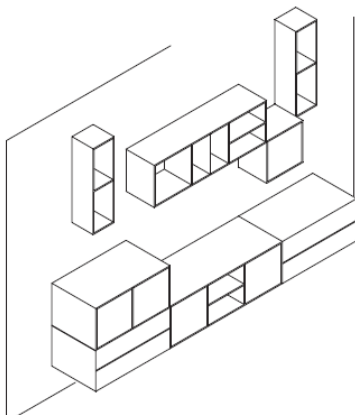

### PROFONDITA' 24 24 DEPTH

- 2 carabottini a giorno verticale
- 2 vertical carabottini open fronted

### PROFONDITA' 32 32 DEPTH

- 1 carabottino ad anta
- 1 carabottino with wing door
- 1 carabottino orizzontale a giorno
- 1 horizontal carabottino open fronted

### PROFONDITA' 50

- 50 DEPTH
- 2 carabottini orizzontali a cassetti
- 2 horizontal carabottini with drawers
- 1 carabottino orizzontale 2 ante e 1 vano a giorno
- 1 horizontal carabottino with 2 wing doors and 1 open fronted
- 1 carabottino 2 ante
- 1 carabottino with 2 wing doors

## CARABOTTINI PENSILI FREESTANDING CARABOTTINI

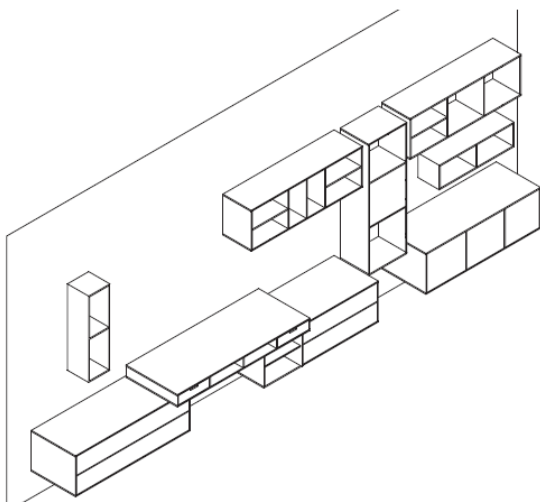

### PROFONDITA' 24 24 DEPTH

- 1 carabottino a giorno verticale
- 1 vertical carabottino open fronted
- 1 carabottino a giorno orizzontale
- 1 horizontal carabottino open fronted

### PROFONDITA' 32 32 DEPTH

- 2 carabottini a giorno orizzontale
- 2 horizontal carabottini open fronted
- 1 carabottino verticale con 1 anta e 2 vani a giorno
- 1 vertical carabottino with 1 door and 2 open fronted

### PROFONDITA' 50

- 50 DEPTH
- 1 carabottino orizzontale a cassetti
- 1 horizontal carabottino with drawers
- 1 carabottino orizzontale a cassetti e vano a giorno
- 1 horizontal carabottino with drawers and open fronted
- 1 carabottino orizzontale ad ante
- 1 horizontal carabottino with wing doors

### PROFONDITA' 59,2 59,2 DEPTH

- 1 consolle
- 1 consolle

# HABITAT

## CARABOTTINI PENSILI FREESTANDING CARABOTTINI

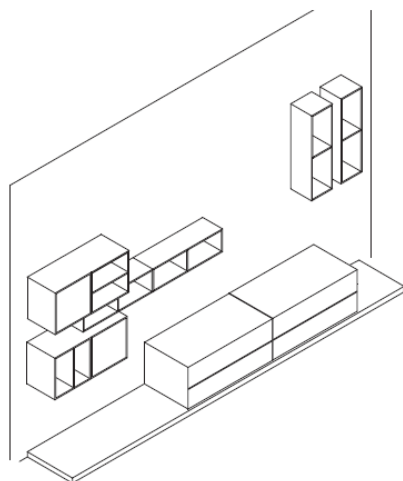

### PROFONDITA' 24

24 DEPTH

2 carabottini a giorno verticali  
2 vertical carabottini open fronted  
2 carabottini a giorno orizzontali  
2 horizontal carabottini open fronted

### PROFONDITA' 32

32 DEPTH

2 carabottini orizzontali 1 anta e 1 vano a giorno  
2 horizontal carabottini 1 wing door and 1 open fronted

### PROFONDITA' 50

50 DEPTH

2 carabottino orizzontali a cassetti  
2 horizontal carabottini with drawers

## CARABOTTINI PENSILI FREESTANDING CARABOTTINI

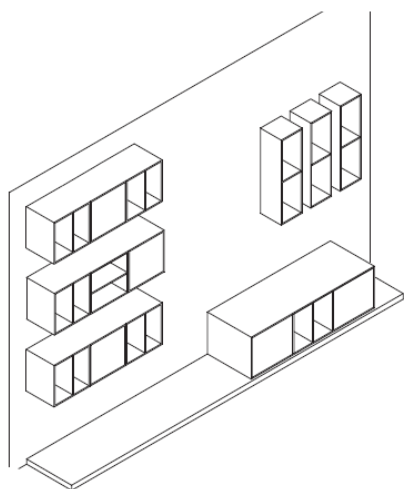

### PROFONDITA' 24

24 DEPTH

3 carabottini a giorno verticali  
3 vertical carabottini open fronted

### PROFONDITA' 32

32 DEPTH

3 carabottini orizzontali 1 anta e 2 vani a giorno  
3 horizontal carabottini 1 wing door and 2 open fronted

### PROFONDITA' 50

50 DEPTH

1 carabottino orizzontale 2 ante e 1 vano a giorno  
1 horizontal carabottino with 2 wing doors and 1 open fronted

## CARABOTTINI PENSILI FREESTANDING CARABOTTINI

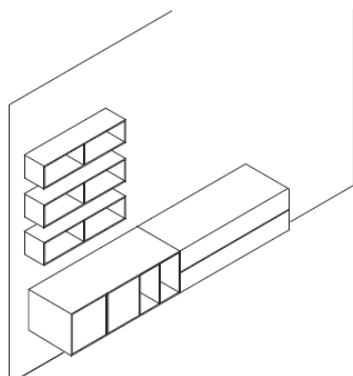

### PROFONDITA' 24

24 DEPTH

3 carabottini a giorno orizzontali  
3 horizontal carabottini open fronted

### PROFONDITA' 50

50 DEPTH

1 carabottino orizzontale 2 ante e 1 vano a giorno  
1 horizontal carabottino with 2 wing doors and 1 open fronted  
1 carabottino orizzontale 2 cassetti  
1 horizontal carabottino with 2 drawers

# HABITAT

## STRUTTURA

### FIANCO TERMINALI

Spessore 2,5 – 3,8 cm

Profondità 33,6 – 51,6 – 59,2 cm

Altezza 219 – 239 – 258 – h soffitto (massima 298) cm

### FIANCHI INTERMEDI

Spessore 2,5 – 3,8 cm

Profondità 33,6 – 51,6 – 59,2 cm

Altezza 219 – 239 – 258 – h soffitto (massima 298) cm

### CIELO

Spessore 3,8 cm

Larghezza 41,0 – 48,3 – 55,5 – 84,5 – 99 – 113,5 – 128 – 149,8 cm

Profondità 33,6 – 51,6 – 59,2 cm

### FONDO

Spessore 3,8 cm

Larghezza 41,0 – 48,3 – 55,5 – 84,5 – 99 – 113,5 – 128 – 149,8 cm

Profondità 33,6 – 51,6 – 59,2 cm

### RIPIANO

Spessore 2,5 – 3,8 cm

Larghezza 41,0 – 48,3 – 55,5 – 84,5 – 99 – 113,5 – 128 – 149,8 cm

Profondità 33,6 – 51,6 – 59,2 cm

### SCHIENA

Spessore 1,2 cm

Larghezza 41,0 – 48,3 – 55,5 – 84,5 – 99 – 113,5 – 128 – 149,8 cm

Altezza 219 – 239 – 258 – h soffitto (massima 298) cm



## Carabottini

### VANO A GIORNO OPEN COMPARTMENT



Tipo B  
Type B

larghezza	profondità	altezza
width	depth	height
48,3	32	43,2
48,3	50	43,2
55,5	50	43,2

### 2 CASSETTI + VANO A GIORNO 2 DRAWERS + OPEN COMPARTMENT



Tipo E  
Type E

larghezza	profondità	altezza
width	depth	height
48,3	50	81,6
55,5	50	81,6

### VANO A GIORNO OPEN COMPARTMENT

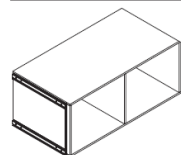

Tipo B  
Type B

larghezza	profondità	altezza
width	depth	height
84,5	32	43,2
99	32	43,2
84,5	50	43,2
99	50	43,2

### 2 CASSETTI + VANO A GIORNO 2 DRAWERS + OPEN COMPARTMENT

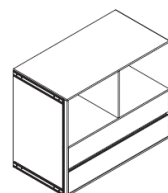

Tipo E  
Type E

larghezza	profondità	altezza
width	depth	height
84,5	50	81,6
99	50	81,6

### VANO A GIORNO OPEN COMPARTMENT

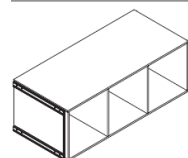

Tipo B  
Type B

larghezza	profondità	altezza
width	depth	height
128	32	43,2
149,8	32	43,2
113,5	50	43,2
128	50	43,2
149,8	50	43,2

### 2 CASSETTI + VANO A GIORNO 2 DRAWERS + OPEN COMPARTMENT

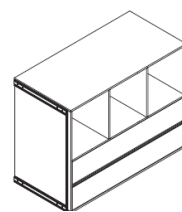

Tipo E  
Type E

larghezza	profondità	altezza
width	depth	height
113,5	50	81,6
128	50	81,6

### VANO A GIORNO OPEN COMPARTMENT

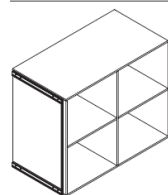

Tipo H  
Type H

larghezza	profondità	altezza
width	depth	height
84,5	32	81,6
84,5	50	81,6
99	50	81,6

### 2 CASSETTI 2 DRAWERS

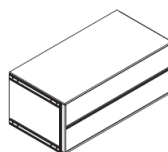

Tipo A  
Type A

larghezza	profondità	altezza
width	depth	height
48,3	50	43,2
55,5	50	43,2
84,5	50	43,2
99	50	43,2
113,5	50	43,2
128	50	43,2

### VANO A GIORNO OPEN COMPARTMENT

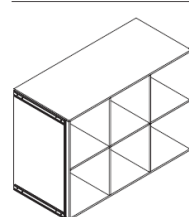

Tipo H  
Type H

larghezza	profondità	altezza
width	depth	height
128	32	81,6
149,8	32	81,6
113,5	50	81,6
128	50	81,6
149,8	50	81,6

### VANO A GIORNO + 2 CASSETTI OPEN COMPARTMENT + 2 DRAWERS

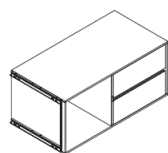

Tipo G  
Type G

larghezza	profondità	altezza
width	depth	height
84,5	50	43,2
99	50	43,2
113,5	50	43,2
128	50	43,2
149,8	50	43,2

### 2 CASSETTI + VANO A GIORNO 2 DRAWERS + OPEN COMPARTMENT

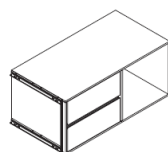

Tipo F  
Type F

larghezza	profondità	altezza
width	depth	height
84,5	50	43,2
99	50	43,2
113,5	50	43,2
128	50	43,2
149,8	50	43,2

## Carabottini pensili

### VANO A GIORNO OPEN COMPARTMENT

larghezza profondità altezza  
width depth height

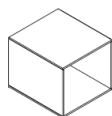

Tipo B  
Type B

45,9	24	24
53,1	24	24
45,9	32	43,2
53,1	32	43,2

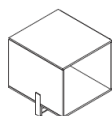

con asta appendiabiti - with clothes tod

45,9	50	43,2
53,1	50	43,2

### VANO A GIORNO OPEN COMPARTMENT

larghezza profondità altezza  
width depth height

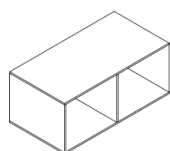

Tipo B  
Type B

82,1	24	24
96,6	24	24
82,1	32	43,2
96,6	32	43,2

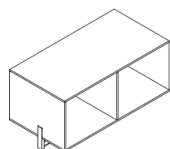

con asta appendiabiti - with clothes tod

82,1	50	43,2
96,6	50	43,2

### VANO A GIORNO OPEN COMPARTMENT

larghezza profondità altezza  
width depth height

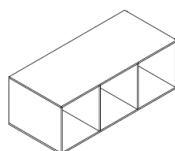

Tipo B  
Type B

111,1	24	24
111,1	32	43,2
125,6	32	43,2
147,4	32	43,2

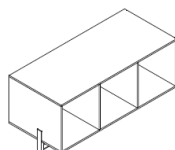

con asta appendiabiti - with clothes tod

111,1	50	43,2
125,6	50	43,2
147,4	50	43,2

### 2 CASSETTI 2 DRAWERS

larghezza profondità altezza  
width depth height

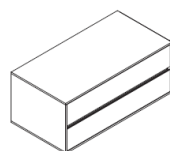

Tipo A  
Type A

45,9	50	43,2
53,1	50	43,2
82,1	50	43,2
96,6	50	43,2
111,1	50	43,2
125,5	50	43,2

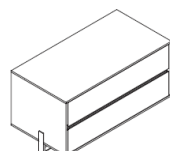

con asta appendiabiti - with clothes tod

45,9	50	43,2
53,1	50	43,2
82,1	50	43,2
96,6	50	43,2
111,1	50	43,2
125,5	50	43,2

### 2 CASSETTI + 2 VANI A GIORNO 2 DRAWERS + 2 OPEN COMPARTMENTS

larghezza profondità altezza  
width depth height

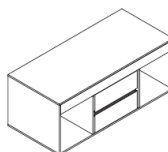

Tipo M  
Type M

111,1	50	43,2
125,6	50	43,2
147,4	50	43,2

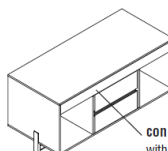

con cassetto alto  
with high drawer

con asta appendiabiti - with clothes tod

111,1	50	43,2
125,6	50	43,2
147,4	50	43,2

per frontali laccati in finitura divers  
for lacquered fronts with different color f

### 2 CASSETTI + 2 VANI A GIORNO 2 DRAWERS + 2 OPEN COMPARTMENTS

larghezza profondità altezza  
width depth height

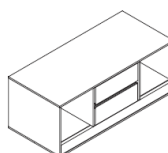

Tipo M  
Type M

111,1	50	43,2
125,6	50	43,2
147,4	50	43,2

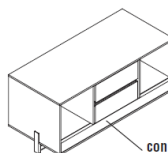

con cassetto basso  
with low drawer

con asta appendiabiti - with clothes tc

111,1	50	43,2
125,6	50	43,2
147,4	50	43,2

per frontali laccati in finitura div  
for lacquered fronts with different col

### VANO A GIORNO OPEN COMPARTMENT

larghezza profondità altezza  
width depth height



Tipo N  
Type N

24	24	45,9
43,2	32	45,9
43,2	50	45,9

### VANO A GIORNO OPEN COMPARTMENT

larghezza profondità altezza  
width depth height



Tipo N  
Type N

24	24	82,1
24	24	96,6
43,2	32	82,1
43,2	32	96,6
43,2	50	82,1
43,2	50	96,6

### VANO A GIORNO OPEN COMPARTMENT

larghezza profondità altezza  
width depth height



Tipo N  
Type N

24	24	111,1
43,2	32	111,1
43,2	32	125,6
43,2	32	147,4
43,2	50	111,1
43,2	50	125,6
43,2	50	147,4

# HABITAT

## Modulo ad angolo

### MODULO ANGOLO A GIORNO P32/ P59,2/ P51,6

OPEN CORNER MODULE D32/ D59.2/ D51.6

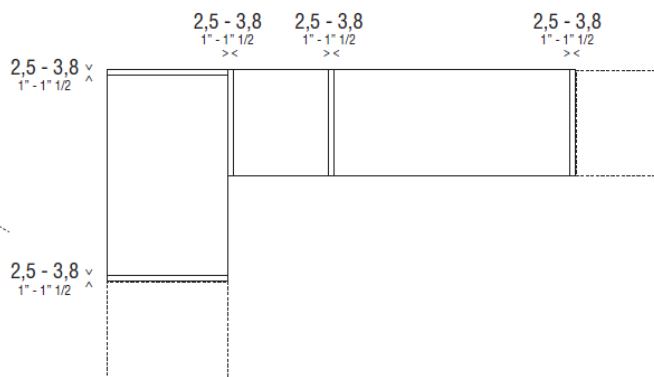
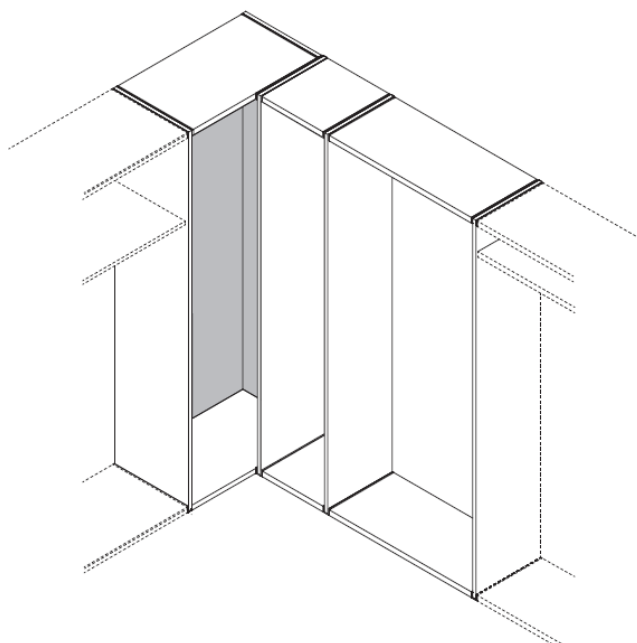

### MODULO AD ANGOLO CHIUSO P59,2/ P51,6

CORNER CLOSED MODULE D59.2/ D51.6

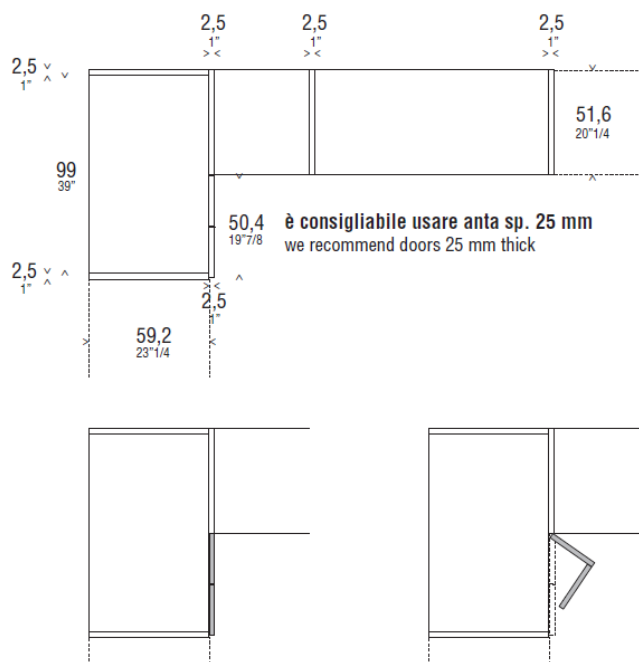
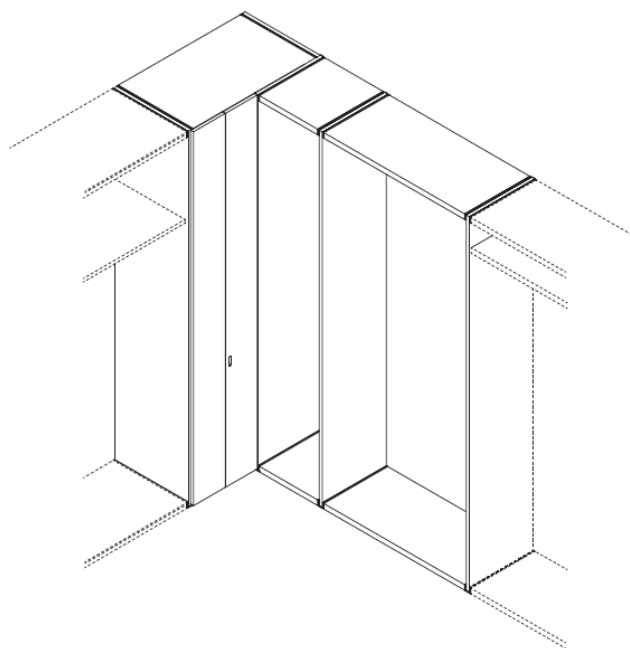

## Modulo ad angolo chiuso

Il modulo ad angolo chiuso Habitat si ottiene affiancando un modulo L99 e un modulo L51,6, sempre con fi  
anchi sp.25. Vedi disegno.

In questo modo è possibile chiudere il vano a giorno con un'anta di serie Anta reversibile o Reverso L50,4.

# HABITAT

## Modulo ad angolo

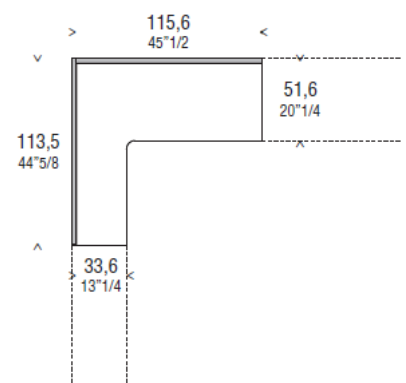
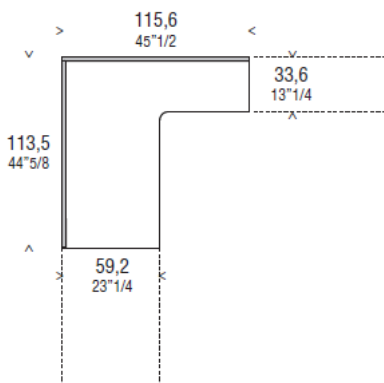
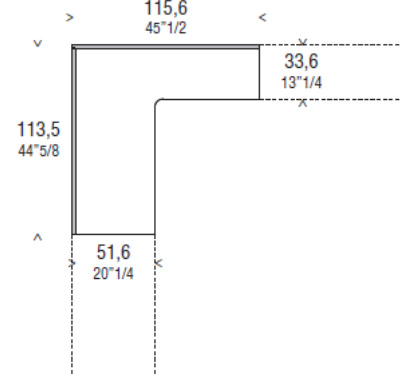
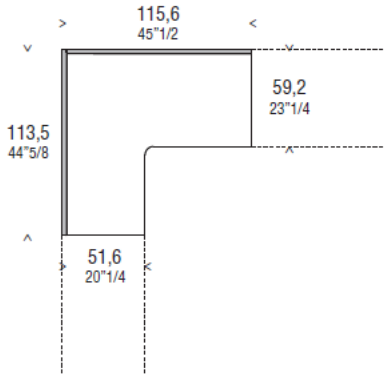
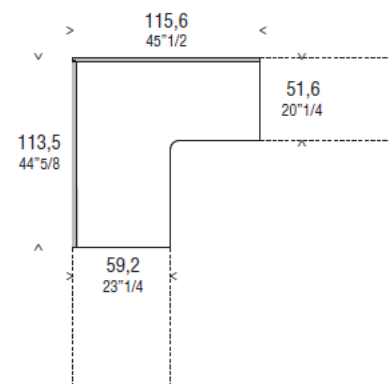
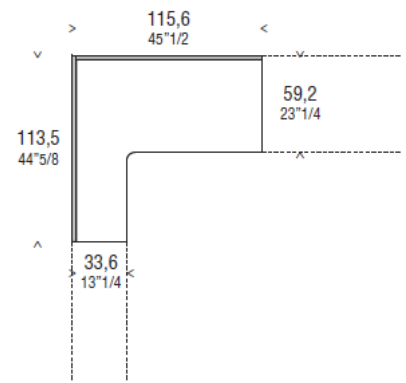
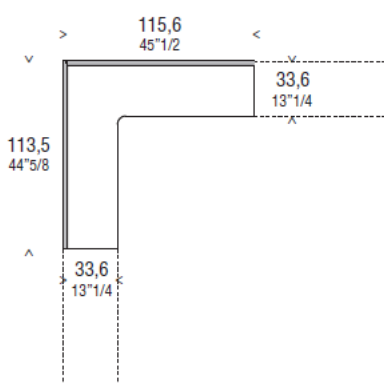
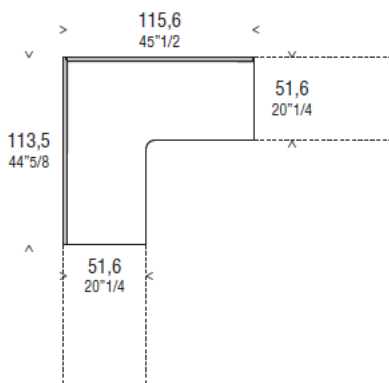
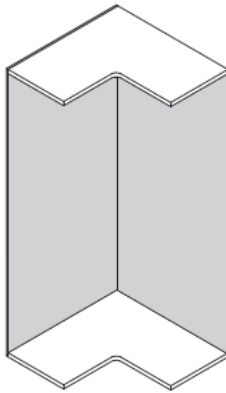
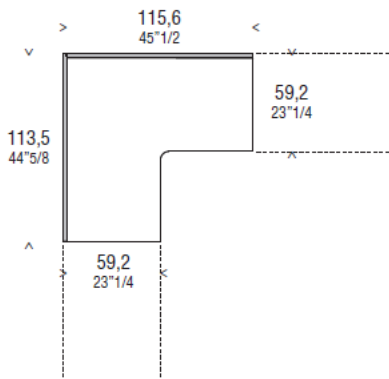

## Colonna estraibile

### COLONNA CESTONE BIANCHERIA

COLUMN WITH LAUNDRY BASKET

larghezza profondità altezza

width depth height

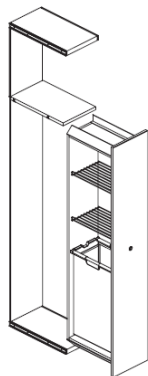

frontale legno con maniglia Linea	33,8	51,6	239
wooden front with Linea handle	33,8	51,6	258
	33,8	51,6	H soffitto

frontale specchio con maniglia Premi - Apri	33,8	51,6	239
mirror front with Push - Pull handle	33,8	51,6	258
	33,8	51,6	H soffitto

1 specchio  
2 griglie  
1 cestone

1 mirror  
2 grids  
1 laundry basket

### COLONNA TEMPO LIBERO

SPARE TIME COLUMN

larghezza profondità altezza

width depth height

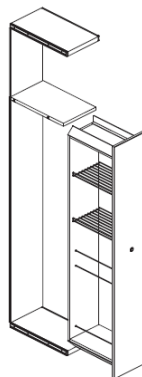

frontale legno con maniglia Linea	33,8	51,6	239
wooden front with Linea handle	33,8	51,6	258
	33,8	51,6	H soffitto

frontale specchio con maniglia Premi - Apri	33,8	51,6	239
mirror front with Push - Pull handle	33,8	51,6	258
	33,8	51,6	H soffitto

1 specchio  
2 griglie  
3 aste

1 mirror  
2 grids  
3 rods

### COLONNA RIPIANI

COLUMN WITH SHELVES

larghezza profondità altezza

width depth height

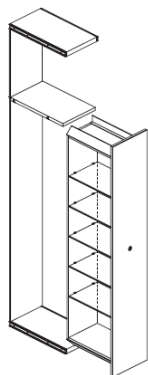

frontale legno con maniglia Linea	33,8	51,6	239
wooden front with Linea handle	33,8	51,6	258
	33,8	51,6	H soffitto

frontale specchio con maniglia Premi - Apri	33,8	51,6	239
mirror front with Push - Pull handle	33,8	51,6	258
	33,8	51,6	H soffitto

1 specchio  
5 ripiani vetro

1 mirror  
5 glazed shelves

### COLONNA PORTAOGGETTI

PERSONAL CASE COLUMN

larghezza profondità altezza

width depth height

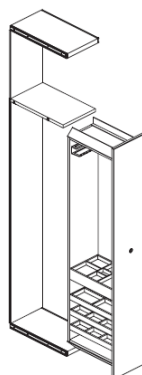

frontale legno con maniglia Linea	33,8	51,6	239
wooden front with Linea handle	33,8	51,6	258
	33,8	51,6	H soffitto

frontale specchio con maniglia Premi - Apri	33,8	51,6	239
mirror front with Push - Pull handle	33,8	51,6	258
	33,8	51,6	H soffitto

1 specchio  
1 porta cravatte  
1 portagioie  
1 cassetto segreto  
3 vassoi

1 mirror  
1 tie rack  
1 beauty case  
1 secret drawer  
3 trays

### COLONNA SCARPIERA - SANIFICATORE

COLUMN WITH SHOE RACK - SANIFICATION MACHINE

larghezza profondità altezza

width depth height

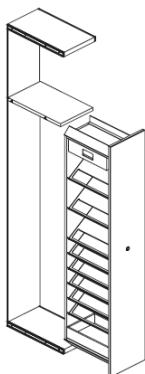

frontale legno con maniglia Linea	33,8	51,6	239
wooden front with Linea handle	33,8	51,6	258
	33,8	51,6	H soffitto

frontale specchio con maniglia Premi - Apri	33,8	51,6	239
mirror front with Push - Pull handle	33,8	51,6	258
	33,8	51,6	H soffitto

1 specchio  
1 sanificatore  
8 ripiani scarpiera  
- 16/20 paia di scarpe  
1 porta spazzole

1 mirror  
1 sanitification machine  
8 shoe racks  
- 16/20 pair of shoes  
1 brush case

## Colonna armadio con cassetti

### COLONNA ARMADIO CON CASSETTI WARDROBE COLUMN WITH DRAWERS

larghezza profondità altezza  
width depth height

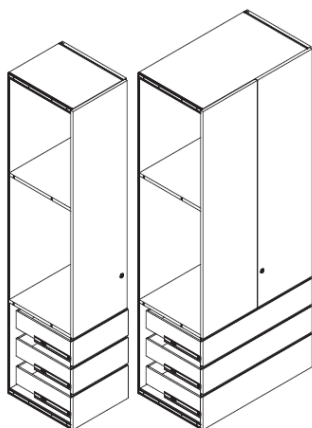

48,3	61,5	239
48,3	61,5	258
99	61,5	239
99	61,5	258

## Ante battenti per fianchi p. 51,6 e 59,2 cm

ANTEPRIMA  
BIANCO  
SKETCH  
REVERSO

## Consolle e Scrivitoio

### CONSOLLE CONSOLLE

larghezza profondità altezza  
width depth height

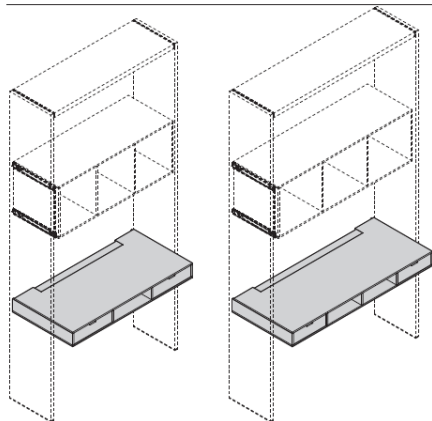

128	59,2	12
149,8	59,2	12

### SCRITTOIO DESK

larghezza profondità altezza  
width depth height

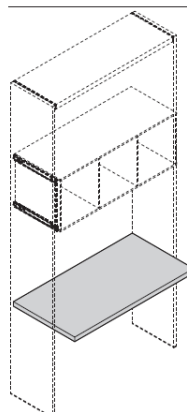

99	51,6	3,8
128	51,6	3,8

### SCHIENA PER CONSOLLE E SCRITTOIO BACK FOR CONSOLLE AND DESK

larghezza profondità altezza  
width depth height

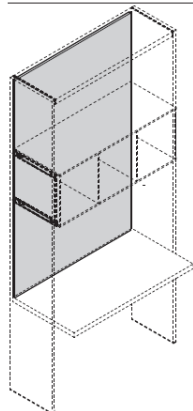

per H239 for H239	99	1,2	--
	128	1,2	--
	149,8	1,2	--
per H258 for H258	99	1,2	--
	128	1,2	--
	149,8	1,2	--
per H soffitto for H ceiling	99	1,2	--
	128	1,2	--
	149,8	1,2	--

# HABITAT

## Attrezzature interne

- **Ripiani** in vetro SP. 8 mm, P. 43 o 55 cm
- **Ripiani estraibili** in melamina o laccato bianco neve
- **Portapantaloni estraibile** in melamina o laccato bianco neve
- **Ripiano scarpiera** in metallo verniciato comfort o bianco, L. 41 o 48,3 cm
- **Vassoio estraibile** sul fondo
- **Asta appendiabiti**
- **Asta appendiabiti estraibile**
- **Sanificatore:** Grazie all'impiego di uno ionizzatore combinato ad una lampada germicida, l'impianto di sanificazione deodora e sterilizza indumenti, scarpe o quant'altro posto al suo interno in modo assolutamente innocuo per l'uomo. Interviene direttamente sulle particelle organiche presenti nei tessuti, distruggendole; in più elimina gli odori ossidandone i composti chimici volatili. E' dotato di timer programmabile.
- **Portapantaloni** a 7 braccetti
- **Appendiabiti estraibile** da applicare al cielo
- **Forcella appendiabiti**
- **Portacinture estraibile** da applicare al fianco
- **Portacravatte estraibile** da applicare al fianco
- **Portacravatte fisso** da applicare al fianco
- **Portacravatte**
- **Specchio interno** fissato all'anta, H. 182 L.31 per ante L. 43 cm e H. 182 L. 42 per ante L.50 cm

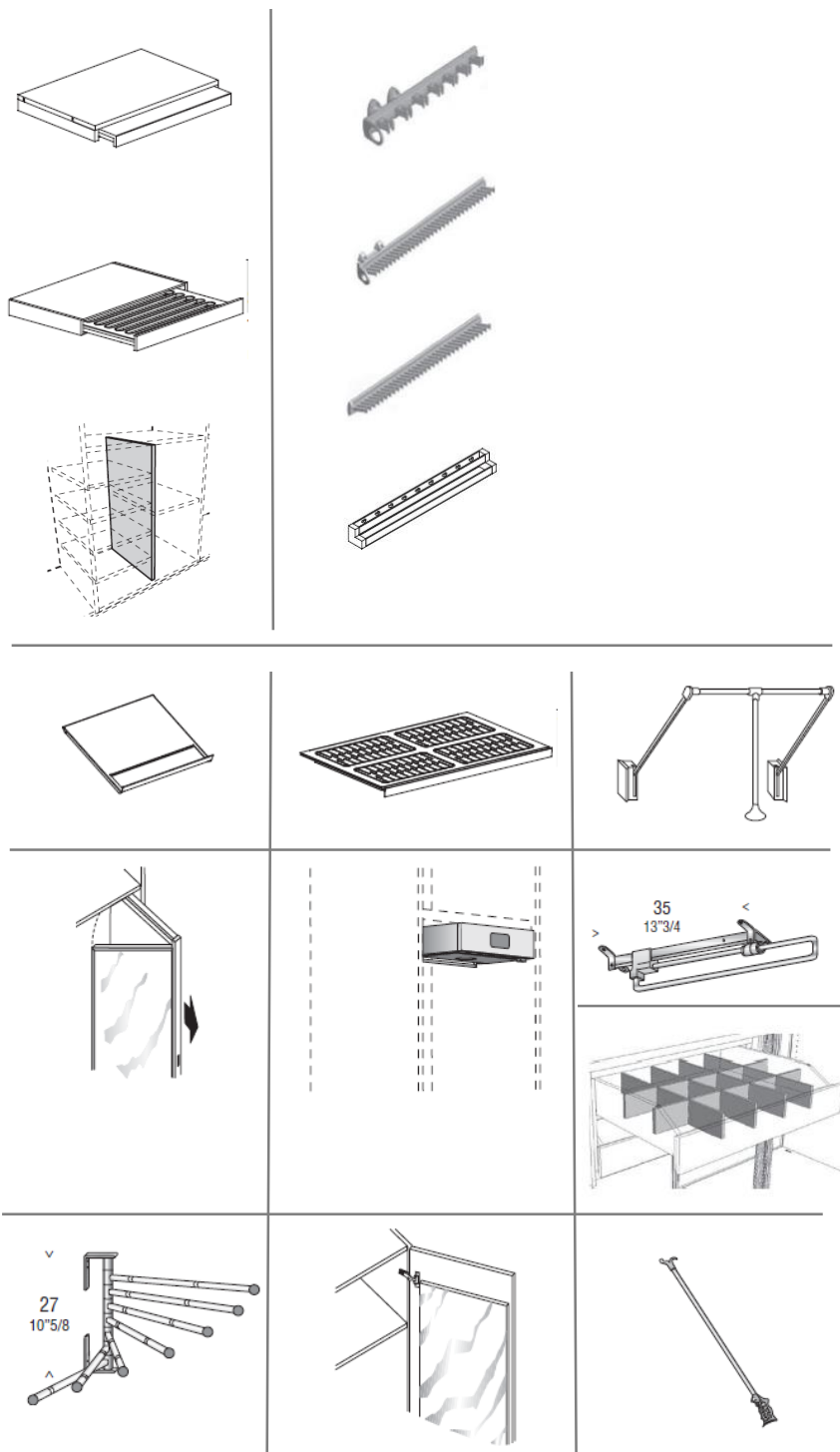

# HABITAT

## Regole per utilizzo lampade

Nei cieli e nei ripiani dell'Habitat, possono essere incassate delle lampade in alluminio con illuminazione a LED, la cui accensione è regolata tramite sensore.

In presenza di più di 6 lampade è necessario l'utilizzo di 2 alimentatori, poichè ognuno di essi è dotato di 6 vie.

Per alimentare le lampade, utilizzare un alimentatore per LED di carico massimo almeno pari alla somma dei watt delle singole lampade.

